

LUMINARIA

CUADRADA HID

(ALUMBRADO PÚBLICO).

TELÉFONOS: (81) 2163-6666

(81) 8063-2088

www.lamparasyluminarias.com.mx

ESPECIFICACIONES LUMINARIA CUADRADA HID

Cuerpo: Carcaza de aluminio inyectado.

Refractor: Cristal plano transparente termotemplado.

Reflector: Lámina de aluminio hidroformada y anodizada.

Portalámpara: E39.

Montaje: Tipo rótula para punta de poste de 2".

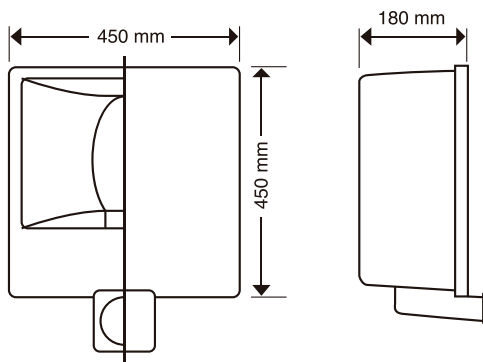

APLICACIONES LUMINARIA CUADRADA HID

- Calles y avenidas.
- Parques y jardines.
- Periféricos, vías rápidas en ejes viales.
- Carreteras y Libramientos.
- Andadores, patios, corredores y pasillos..

LÁMPARAS

VSAP

MAX 400 W

AMC

MAX 250 W

AM

MAX 400 W

COS











MAX 140 W

OPCIONES LUMINARIA CUADRADA HID



- Base de Fotocelda.

Lámpara - Vapor de Sodio alta presión (Estándar y súper sodio).
 - Aditivos metálicos (Estándar y cerámicos).
 - Master Cosmo White.

CONFIGURACIONES LUMINARIA CUADRADA HID

LÁMPARA	FORMA	PORTALÁMPARA	POTENCIAS (W)	IRC	VIDA ÚTIL	BALASTRO	TIPO
VSAP S		E39	250 y 400	20	24,000 Hrs	Electromagnético	A.R.
VSAP S		E39	250	20	24,000 Hrs	Electromagnético	B.P.
VSAP SS		E39	250	25	36,000 Hrs	Electromagnético	A.R.
VSAP SS		E39	250	25	36,000 Hrs	Electromagnético	B.P.
VSAP SS		E39	250	25	36,000 Hrs	Electromagnético	B.P.A.
MCW		PGZ12	90 y 140	66	30,000 Hrs	Electrónico	Electrónico
AM		E39	250 y 400	70	10,000 Hrs	Electromagnético	A.R.
AM		E39	250	70	10,000 Hrs	Electromagnético	B.P.
AMC		E39	250	70	20,000 Hrs	Electromagnético	A.R.
AMC		E39	250	70	20,000 Hrs	Electromagnético	B.P.
AMC		E39	250	70	20,000 Hrs	Electromagnético	B.P.A.

NOMENCLATURA LUMINARIA CUADRADA HID

- VSAP S – Vapor de Sodio Alta Presión Estándar.
- VSAP SS – Vapor de Sodio Alta Presión Súper Sodio.
- AM = Lámpara Aditivos Metálicos Estándar.
- AMCER = Lámpara Aditivos Metálicos Cerámicos (Master City White CDO TT).
- AMCOS = Lámpara Aditivos Metálicos Cosmopolis (Master CosmoWhite CPO TW).
- AMPUL = Lámpara Aditivos Metálicos Pulsos.
- VSAP = Lámpara Vapor Sodio Alta Presión.
-  Ovoide / Compacta.
-  Tubular.
- MCW = Master Cosmo White.
- A.R = Auto Regulado.
- B.P = Bajas Pérdidas.
- B.P.A = Bajas Pérdidas Atenuable.

TELÉFONOS: (81) 2163-6666

(81) 8063-2088

www.lamparasyluminarias.com.mx

FOTOMETRÍA

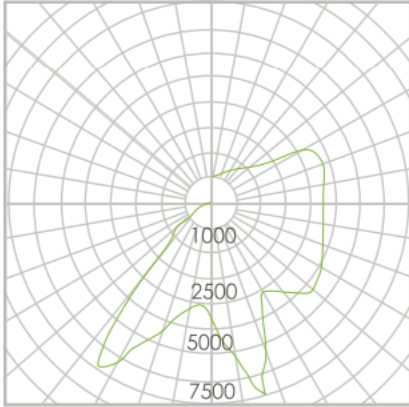

CERTIFICACIONES



ANCE PROCER-17



NOM-064-SCFI-2000