

①World MEN

**RESULTS**

**23th Sumo World Championships**

**MEN**

**13th October, 2019**

**Sakai Ohama Sumo Studium,  
Osaka, Japan**

23th Sumo World Championships  
 14th Women Sumo World Championships  
 Sakai Ohama Sumo Stadium, Osaka, Japan  
 第23回 世界相撲選手権大会 / 第14回 世界女子相撲選手権大会  
 堺市大浜公園相撲場  
 開催日 / 2019年10月13日(日)

2019/10/13 19:32

**RESULT(記録)**

●TEAM TOURNAMENT MATCH(団体トーナメント戦)

■MEN(男子)

RESULT	Country	(country)	(国名)
1st(優勝)	RUSSIA	(RUS)	(ロシア)
2nd(2位)	JAPAN	(JPN)	(日本)
3rd(3位)	EGYPT	(EGY)	(エジプト)
3rd(3位)	UKRAINE	(UKR)	(ウクライナ)

■WOMEN(女子)

RESULT	Country	(country)	(国名)
1st(優勝)	RUSSIA	(RUS)	(ロシア)
2nd(2位)	JAPAN	(JPN)	(日本)
3rd(3位)	THAILAND	(THA)	(タイ)
3rd(3位)	UKRAINE	(UKR)	(ウクライナ)

●INDIVIDUAL TOURNAMENT(個人戦)

■MEN(男子)

Division	階級	RESULT	Name	(country)	(国)
Lightweight	軽量級	1st(優勝)	SEMYKRAS,Sviatoslav	(UKR)	(ウクライナ)
		2nd(2位)	ABDULA-ZADE,GEORGY	(RUS)	(ロシア)
		3rd(3位)	DOCHEV,PENCHO MINCHEV	(BUL)	(ブルガリア)
		3rd(3位)	Elsefy,Abdelrahman	(EGY)	(エジプト)
Middleweight	中量級	1st(優勝)	BAASANDORJ ,BADRAL	(MGL)	(モンゴル)
		2nd(2位)	FUKANO,Ryota	(JPN)	(日本)
		3rd(3位)	RIIHIOJA,Oskari	(FIN)	(フィンランド)
		3rd(3位)	Luto ,Michał Tomasz	(POL)	(ポーランド)
Light Heavyweight	軽重量級	1st(優勝)	ABDULA-ZADE,KONSTANTIN	(RUS)	(ロシア)
		2nd(2位)	OSANAI,Koju	(JPN)	(日本)
		3rd(3位)	DAIAURI,Vazha	(UKR)	(ウクライナ)
		3rd(3位)	KASMANBETOV, AIBEK	(KGZ)	(キルギスタン)
Heavyweight	重量級	1st(優勝)	IGARASHI,Atsushi	(JPN)	(日本)
		2nd(2位)	Sá Jr,Rui	(BRA)	(ブラジル)
		3rd(3位)	BAGAEV,RUSLAN	(RUS)	(ロシア)
		3rd(3位)	VERESIUK,Oleksandr	(UKR)	(ウクライナ)
Open Division	無差別級	1st(優勝)	NAMSRAIJAV ,BATSUURI	(MGL)	(モンゴル)
		2nd(2位)	KUROKAWA,Kojiro	(JPN)	(日本)
		3rd(3位)	Kerstner ,Róbert	(HUN)	(ハンガリー)
		3rd(3位)	KUDZOEV,EDUARD	(RUS)	(ロシア)

■WOMEN(女子)

Division	階級	RESULT	Name	(country)	(国)
Lightweight	軽量級	1st(優勝)	DUZHENKO,Alina	(UKR)	(ウクライナ)
		2nd(2位)	KOVAL,VERA	(RUS)	(ロシア)
		3rd(3位)	Rozum,Aleksandra	(POL)	(ポーランド)
		3rd(3位)	OKUTOMI,Yuka	(JPN)	(日本)
Middleweight	中量級	1st(優勝)	Skrajnowska,Magda Katarzyna	(POL)	(ポーランド)
		2nd(2位)	KOLESNIK,Karyna	(UKR)	(ウクライナ)
		3rd(3位)	MATSUMOTO,Nagisa	(JPN)	(日本)
		3rd(3位)	Schmidtsdorf,Daniela Edith Erna	(GER)	(ドイツ)
Light Heavyweight	軽重量級	1st(優勝)	MAKSYMENKO,Maryna	(UKR)	(ウクライナ)
		2nd(2位)	ISHII,Sakura	(JPN)	(日本)
		3rd(3位)	ORYASHKOVA,MARIYA GERGINOVA	(BUL)	(ブルガリア)
		3rd(3位)	ALEXANDROVA,ANNA	(RUS)	(ロシア)
Heavyweight	重量級	1st(優勝)	POLYAKOVA,ANNA	(RUS)	(ロシア)
		2nd(2位)	BEREZOVSKA,Ivanna	(UKR)	(ウクライナ)
		3rd(3位)	BUMERDENE,TUVSHINJARGAL	(MGL)	(モンゴル)
		3rd(3位)	HISANO,Airi	(JPN)	(日本)
Open Division	無差別級	1st(優勝)	YAROMKA,Svitlana	(UKR)	(ウクライナ)
		2nd(2位)	KON,Hiyori	(JPN)	(日本)
		3rd(3位)	SUN,PEI YU	(TPE)	(台湾)
		3rd(3位)	DAGVADORJ ,ZOLJARGAL	(MGL)	(モンゴル)



23th Sumo World Championships  
Sakai Ohama Sumo Stadium, Osaka, Japan  
**SUMO(MEN)**

Lightweight Division / 軽量級

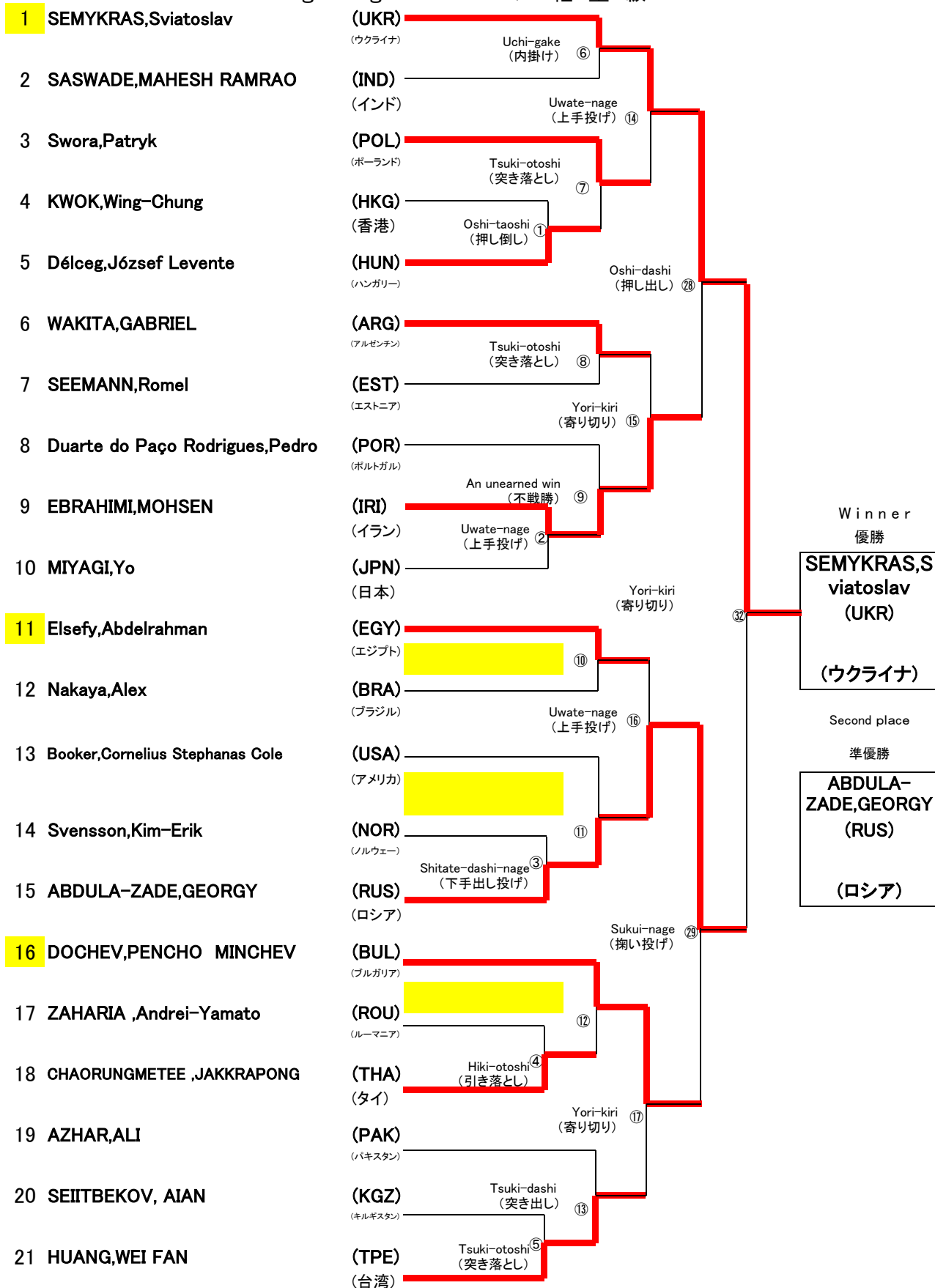

**23th Sumo World Championships**  
**Sakai Ohama Sumo Stadium, Osaka, Japan**  
**SUMO(MEN)**

Lightweight Division / 軽量級  
 Repechage / 敗者復活戦

Double Repechage Method / 複合敗者復活方式 (ダブル・レペチャージ)

Matches between those who were defeated by a semifinalist / 準決勝進出者と対戦して敗れた者同士が対戦する。

C,D block Contestant defeated in the semifinals round  
 C,Dブロック準決勝敗退者

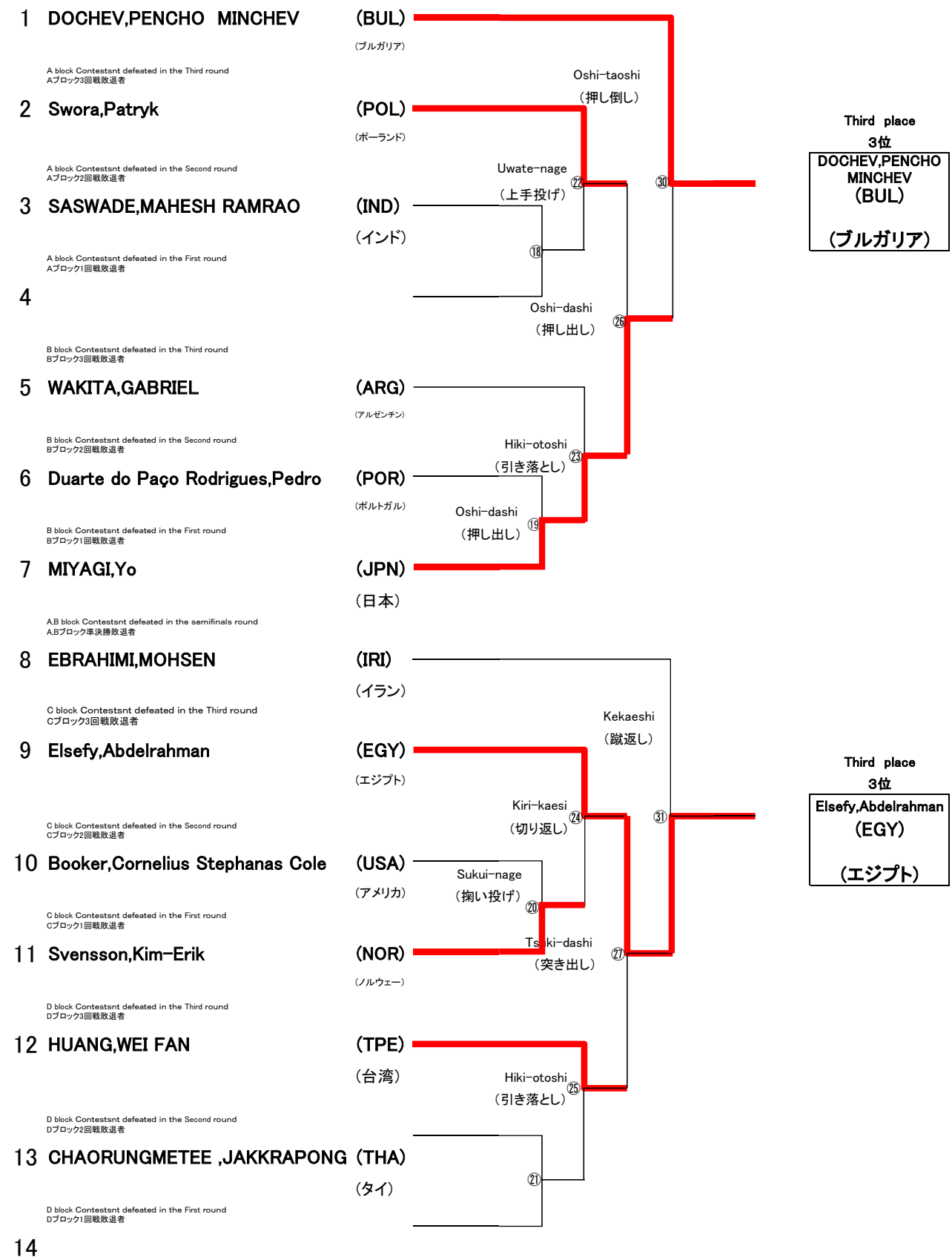

23th Sumo World Championships  
Sakai Ohama Sumo Stadium, Osaka, Japan  
SUMO(MEN)

Middleweight Division / 中量級

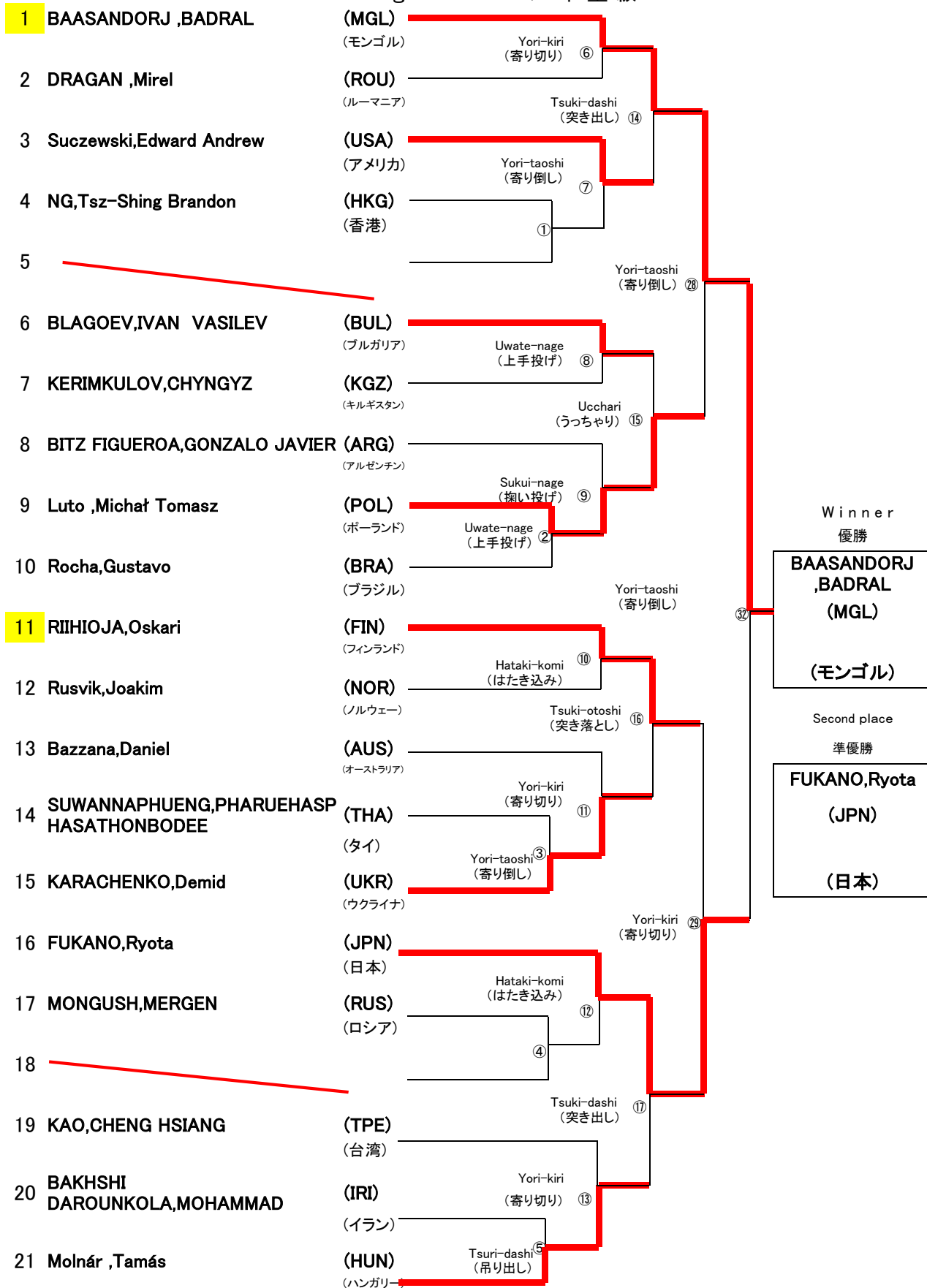

**23th Sumo World Championships**  
**Sakai Ohama Sumo Stadium, Osaka, Japan**  
**SUMO(MEN)**

Middleweight Division / 中量級  
 Repechage / 敗者復活戦

Double Repechage Method / 複合敗者復活方式 (ダブル・レペチャージ)

Matches between those who were defeated by a semifinalist / 準決勝進出者と対戦して敗れた者同士が対戦する。

C,D block Contestant defeated in the semifinals round  
 C,Dブロック準決勝敗退者

**1 RIIHIOJA, Oskari**

A block Contestant defeated in the Third round  
 Aブロック3回戦敗退者

**2 Suczewski, Edward Andrew**

A block Contestant defeated in the Second round  
 Aブロック2回戦敗退者

**3 DRAGAN ,Mirel**

A block Contestant defeated in the First round  
 Aブロック1回戦敗退者

**4**

B block Contestant defeated in the Third round  
 Bブロック3回戦敗退者

**5 BLAGOEV, IVAN VASILEV**

B block Contestant defeated in the Second round  
 Bブロック2回戦敗退者

**6 BITZ FIGUEROA, GONZALO JAVIER**

B block Contestant defeated in the First round  
 Bブロック1回戦敗退者

**7 Rocha, Gustavo**

AB block Contestant defeated in the semifinals round  
 ABブロック準決勝敗退者

**8 Luto ,Michał Tomasz**

C block Contestant defeated in the Third round  
 Cブロック3回戦敗退者

**9 KARACHENKO, Demid**

C block Contestant defeated in the Second round  
 Cブロック2回戦敗退者

**10 Rusvik, Joakim**

C block Contestant defeated in the First round  
 Cブロック1回戦敗退者

**11**

D block Contestant defeated in the Third round  
 Dブロック3回戦敗退者

**12 Molnár ,Tamás**

D block Contestant defeated in the Second round  
 Dブロック2回戦敗退者

**13 MONGUSH, MERGEN**

D block Contestant defeated in the First round  
 Dブロック1回戦敗退者

**14**

(FIN)

(フィンランド)

(USA)

(アメリカ)

(ROU)

(ルーマニア)

(BUL)

(ブルガリア)

(ARG)

(アルゼンチン)

(BRA)

(ブラジル)

(POL)

(ポーランド)

(UKR)

(ウクライナ)

(NOR)

(ノルウェー)

(HUN)

(ハンガリー)

(RUS)

(ロシア)

Uwate-nage  
(上手投げ)

Oshi-dashi  
(押し出し)

18

Tsuki-taoshi  
(突き倒し)

Uwate-nage  
(上手投げ)

Yori-taoshi  
(寄り倒し)

Yori-kiri  
(寄り切り)

Yori-taoshi  
(寄り倒し)

20

Uwate-nage  
(上手投げ)

Yori-taoshi  
(寄り倒し)

21

Third place  
3位

**RIIHIOJA, Oskari**  
(FIN)  
(フィンランド)

Third place  
3位

**Luto ,Michał Tomasz**  
(POL)  
(ポーランド)

23th Sumo World Championships  
Sakai Ohama Sumo Stadium, Osaka, Japan  
SUMO(MEN)

Light Heavyweight Division / 軽重量級

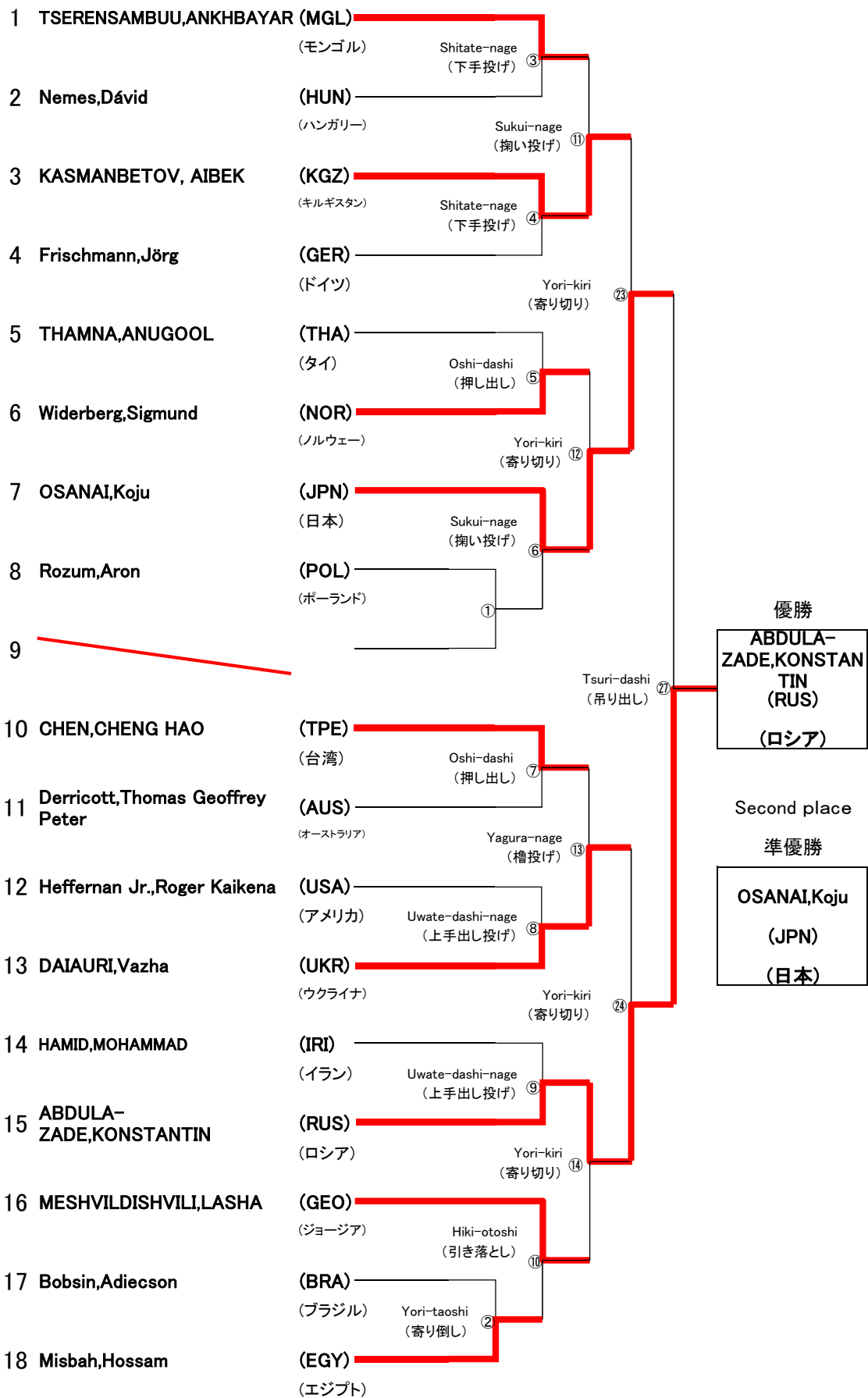



**23th Sumo World Championships**  
**Sakai Ohama Sumo Stadium, Osaka, Japan**  
**SUMO(MEN)**

**Light Heavyweight Division / 軽重量級**  
**Repechage / 敗者復活戦**

Double Repechage Method / 複合敗者復活方式 (ダブル・レペチャージ)

Matches between those who were defeated by a semifinalist / 準決勝進出者と対戦して敗れた者同士が対戦する。

C,D block Contestants defeated in the semifinals round  
 C,Dブロック準決勝敗退者

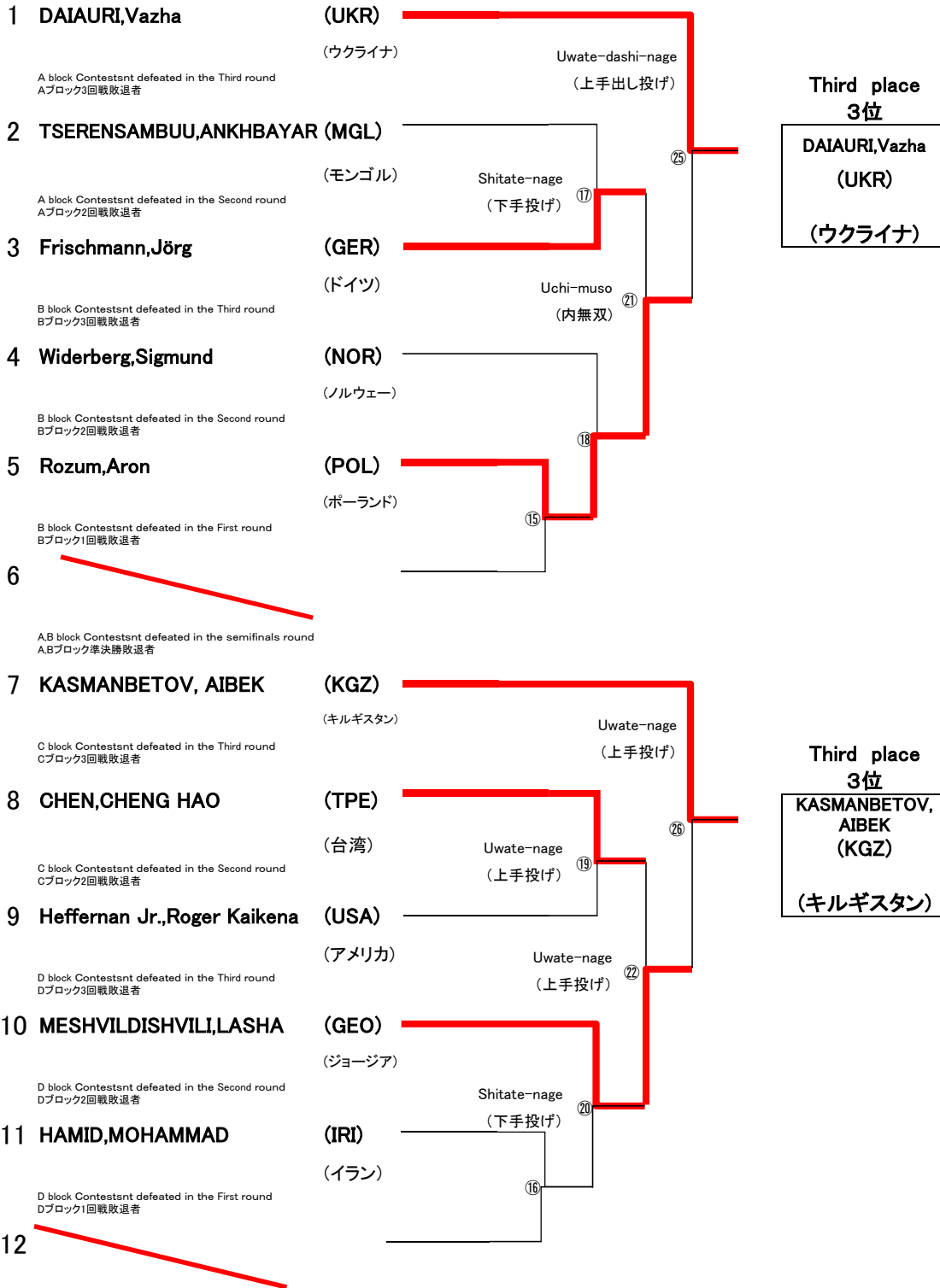

# 23th Sumo World Championships Sakai Ohama Sumo Stadium, Osaka, Japan SUMO(MEN)

## Heavyweight Division / 重量級

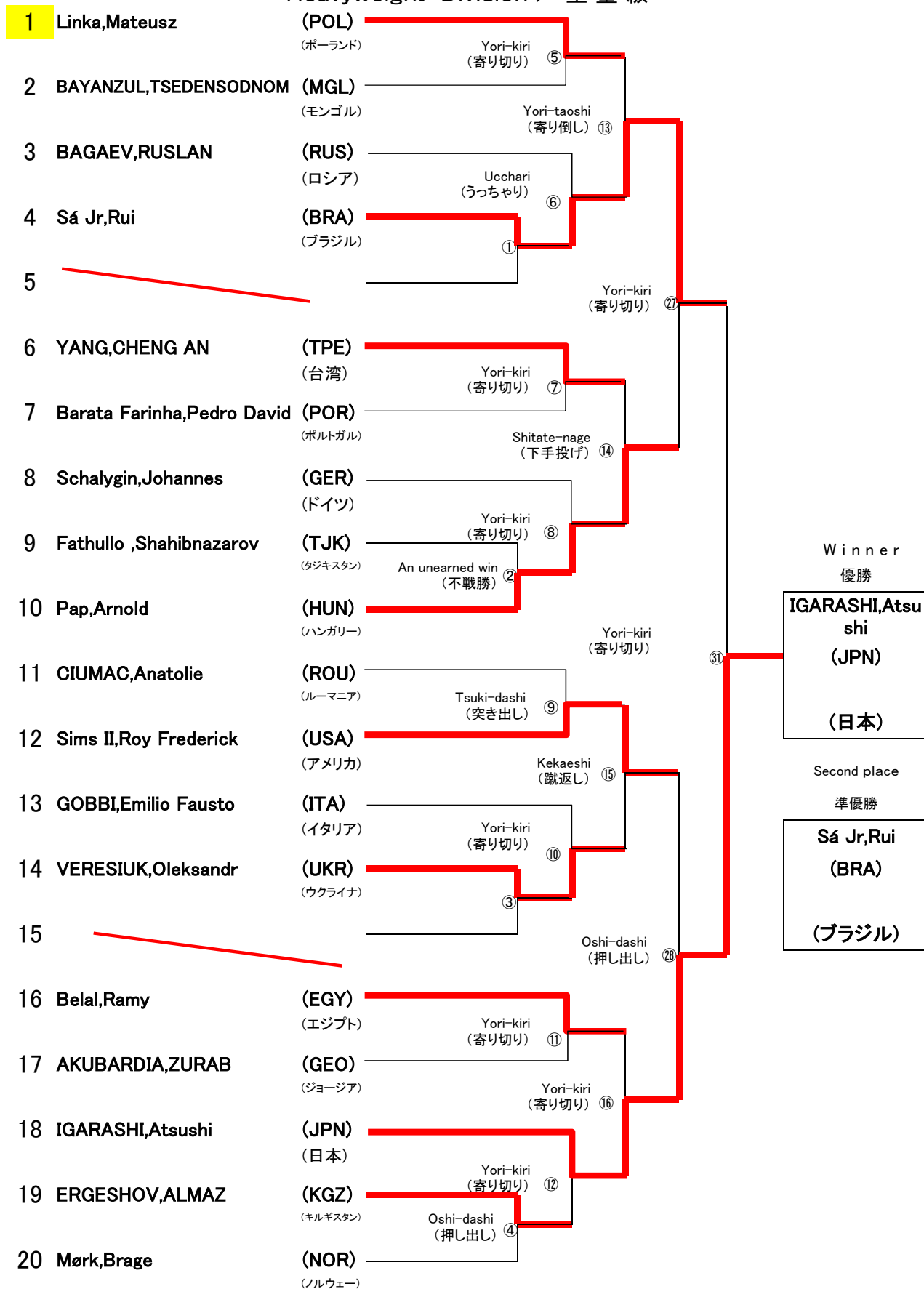

# 23th Sumo World Championships Sakai Ohama Sumo Stadium, Osaka, Japan SUMO(MEN)

## Heavyweight Division / 重量級 Repechage / 敗者復活戦

Double Repechage Method / 複合敗者復活方式 (ダブル・レベチャージ)

Matches between those who were defeated by a semifinalist / 準決勝進出者と対戦して敗れた者同士が対戦する。

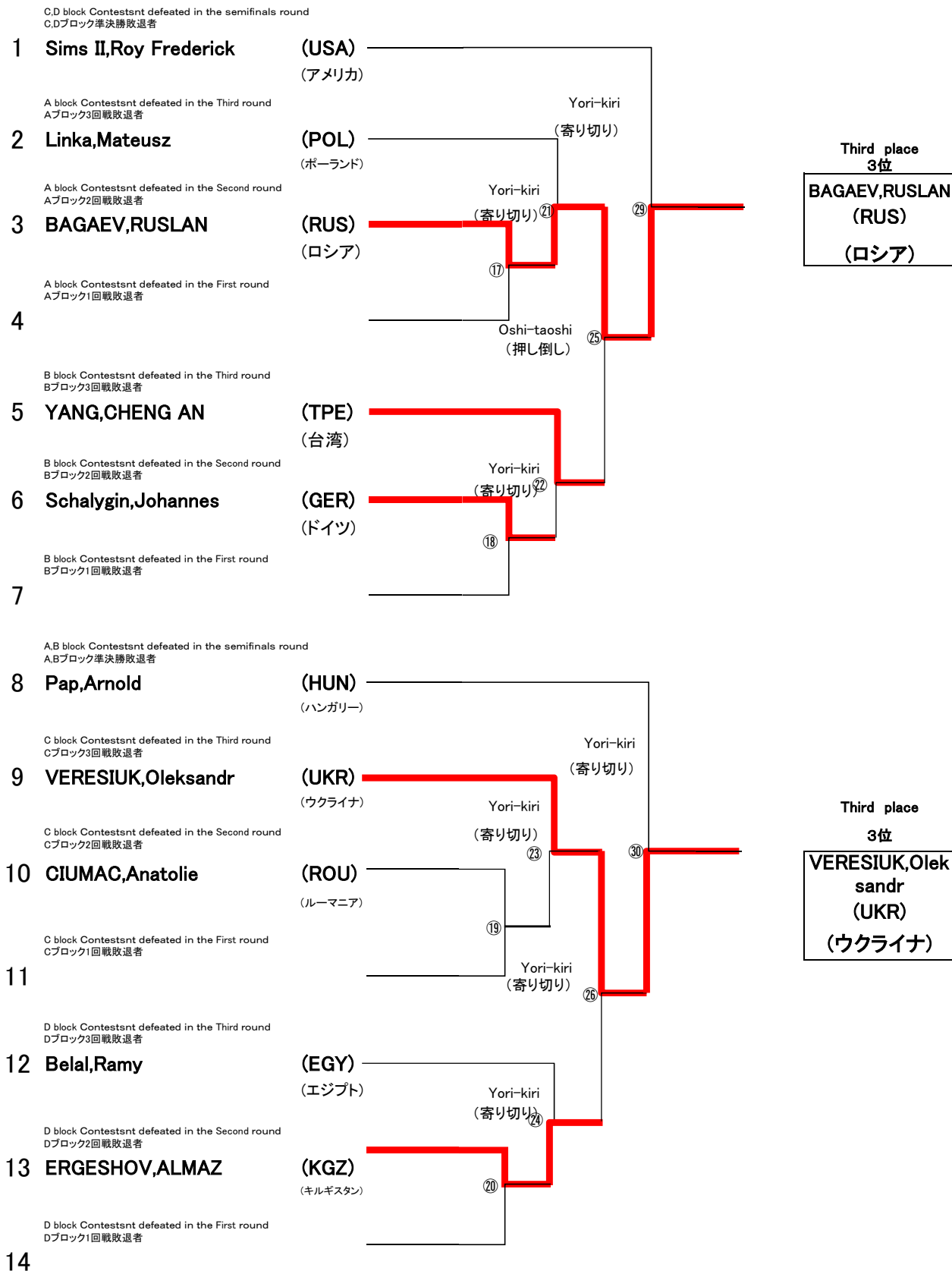

23th Sumo World Championships  
Sakai Ohama Sumo Stadium, Osaka, Japan  
**SUMO(MEN)**

Open Division / 無差別級

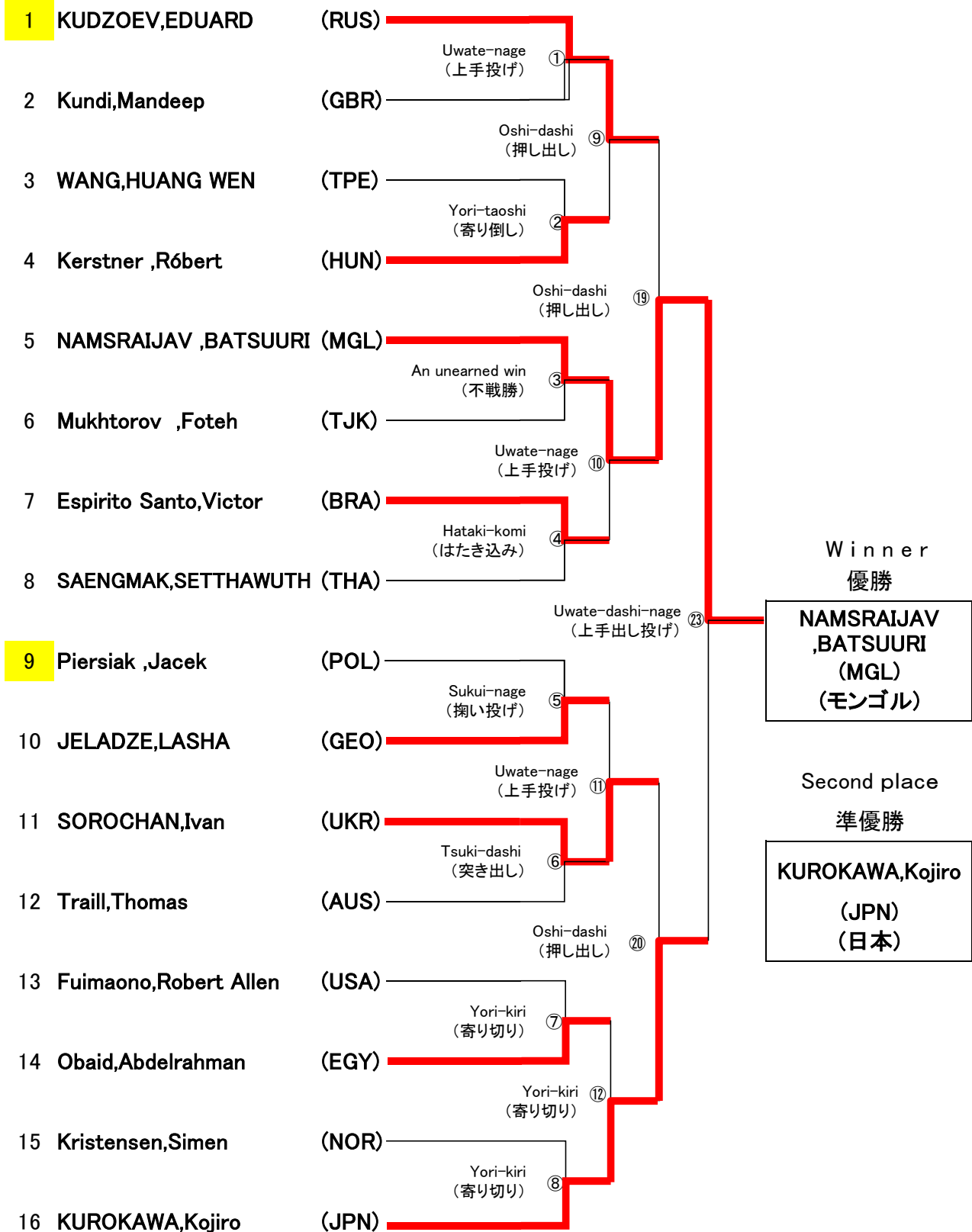

**23th Sumo World Championships**  
**Sakai Ohama Sumo Stadium, Osaka, Japan**  
**SUMO(MEN)**

**Open Division / 無差別級**  
**Repechage / 敗者復活戦**

Double Repechage Method / 複合敗者復活方式 (ダブル・レペチャージ)

Matches between those who were defeated by a semifinalist / 準決勝進出者と対戦して敗れた者同士が対戦する。

C,D block Contestants defeated in the semifinals round  
 C,Dブロック準決勝敗退者

**1 SOROCHAN,Ivan (UKR)**  
 (ウクライナ)  
 A block Contestant defeated in the Third round  
 Aブロック2回戦敗退者

**2 Kerstner ,Róbert (HUN)**  
 (ハンガリー)  
 A block Contestant defeated in the Second round  
 Aブロック1回戦敗退者

**3 Kundi,Mandeep (GBR)**  
 (イギリス)  
 B block Contestant defeated in the Third round  
 Bブロック2回戦敗退者

**4 Espirito Santo,Victor (BRA)**  
 (ブラジル)  
 B block Contestant defeated in the Second round  
 Bブロック1回戦敗退者

**5**

A,B block Contestants defeated in the semifinals round  
 A,Bブロック準決勝敗退者

**6 KUDZOEV,EDUARD (RUS)**  
 (ロシア)  
 C block Contestant defeated in the Third round  
 Cブロック2回戦敗退者

**7 JELADZE,LASHA (GEO)**  
 (ジョージア)  
 C block Contestant defeated in the Second round  
 Cブロック1回戦敗退者

**8 Traill,Thomas (AUS)**  
 (オーストラリア)  
 D block Contestant defeated in the Third round  
 Dブロック2回戦敗退者

**9 Obaid,Abdelrahman (EGY)**  
 (エジプト)  
 D block Contestant defeated in the Second round  
 Dブロック1回戦敗退者

**10 Kristensen,Simen (NOR)**  
 (ノルウェー)

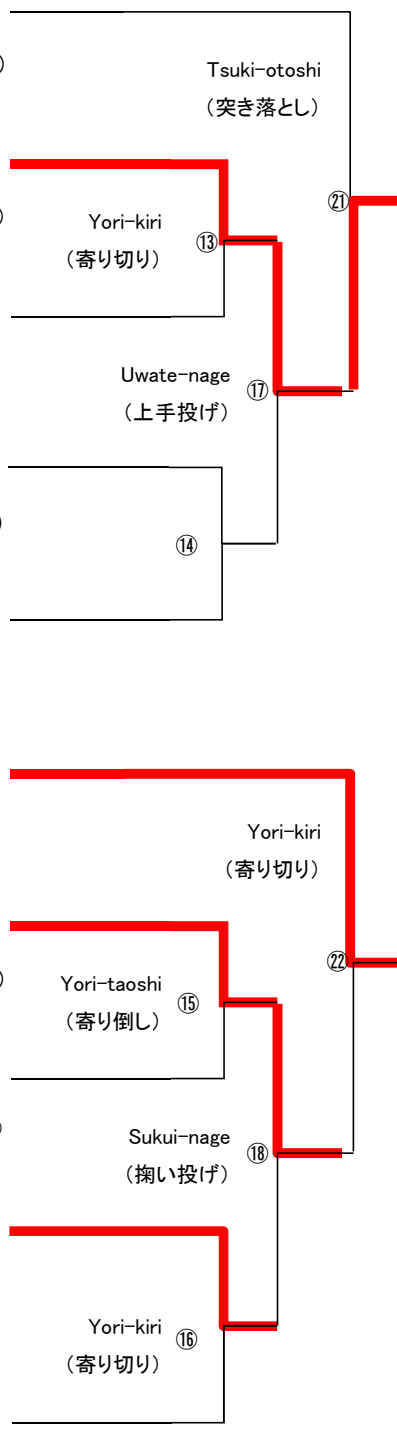

**Third place**  
**3位**  
**Kerstner ,Róbert**  
**(HUN)**  
**(ハンガリー)**

**Third place**  
**3位**  
**KUDZOEV,EDUARD**  
**(RUS)**  
**(ロシア)**

23th Sumo World Championships  
Sakai Ohama Sumo Stadium, Osaka, Japan  
SUMO(MEN)

Team Tournament Match / 団体トーナメント戦

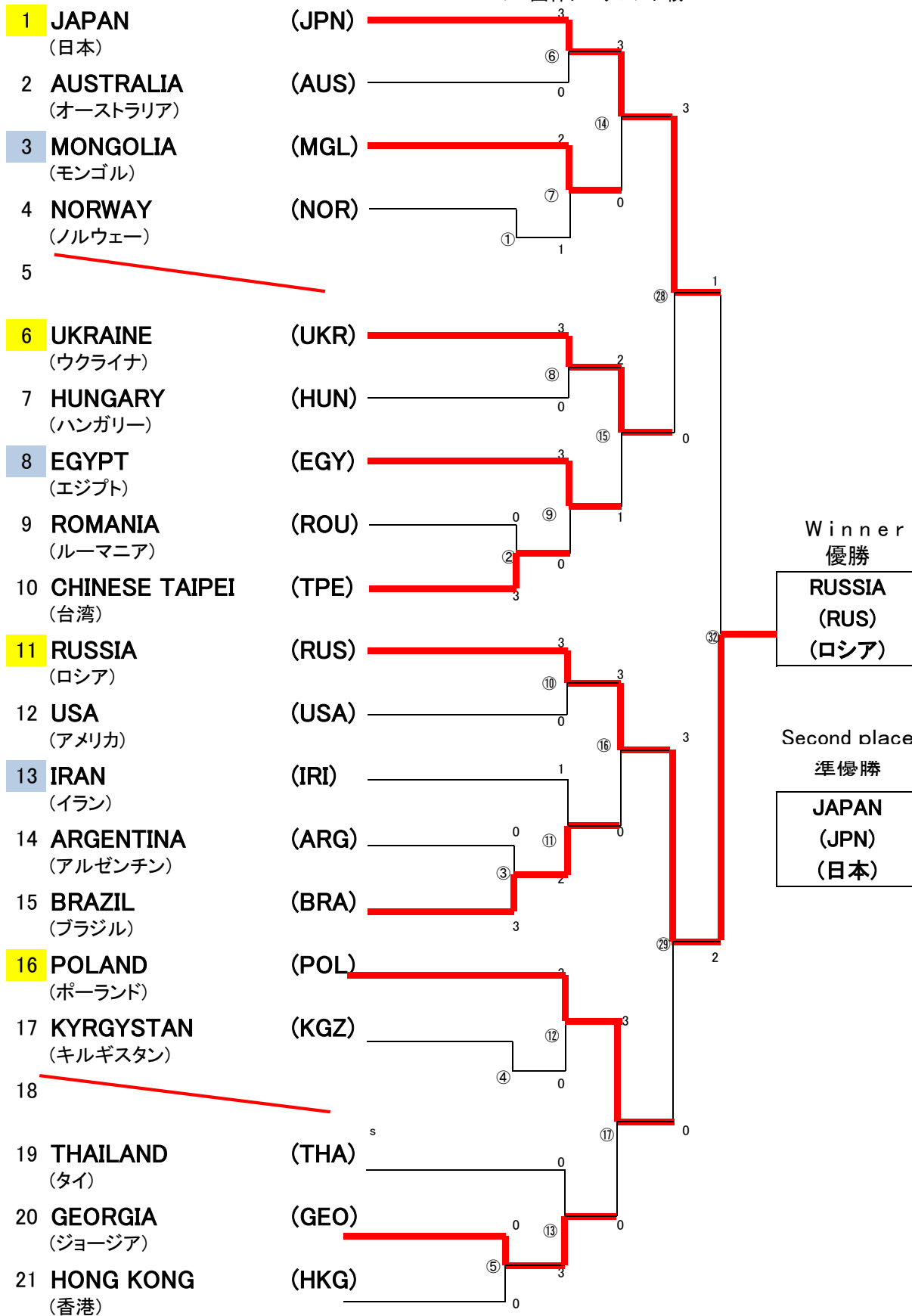

**23th Sumo World Championships**  
**Sakai Ohama Sumo Stadium, Osaka, Japan**  
**SUMO(MEN)**

Team Tournament Match / 団体トーナメント戦  
 Repechage / 敗者復活戦

Double Repechage Method / 複合敗者復活方式 (ダブル・レペチャージ)

Matches between those who were defeated by a semifinalist / 準決勝進出国と対戦して敗れた国同士が対戦する。

C,D block Contestant defeated in the semifinals round  
 C,Dブロック準決勝敗退国

**1 POLAND**  
 (ポーランド)  
 A block Contestant defeated in the Third round  
 Aブロック3回戦敗退国

**2 MONGOLIA**  
 (モンゴル)  
 A block Contestant defeated in the Second round  
 Aブロック2回戦敗退国

**3 AUSTRALIA**  
 (オーストラリア)  
 A block Contestant defeated in the First round  
 Aブロック1回戦敗退国

**4**  
 B block Contestant defeated in the Third round  
 Bブロック3回戦敗退国

**5 EGYPT**  
 (エジプト)  
 B block Contestant defeated in the Second round  
 Bブロック2回戦敗退国

**6 HUNGARY**  
 (ハンガリー)  
 B block Contestant defeated in the First round  
 Bブロック1回戦敗退国

**7**  
 AB block Contestant defeated in the semifinals round  
 ABブロック準決勝敗退国

**8 UKRAINE**  
 (ウクライナ)  
 C block Contestant defeated in the Third round  
 Cブロック3回戦敗退国

**9 BRAZIL**  
 (ブラジル)  
 C block Contestant defeated in the Second round  
 Cブロック2回戦敗退国

**10 USA**  
 (アメリカ)  
 C block Contestant defeated in the First round  
 Cブロック1回戦敗退国

**11**  
 D block Contestant defeated in the Third round  
 Dブロック3回戦敗退国

**12 GEORGIA**  
 (ジョージア)  
 D block Contestant defeated in the Second round  
 Dブロック2回戦敗退国

**13 KYRGYSTAN**  
 (キルギスタン)  
 D block Contestant defeated in the First round  
 Dブロック1回戦敗退国

**14**

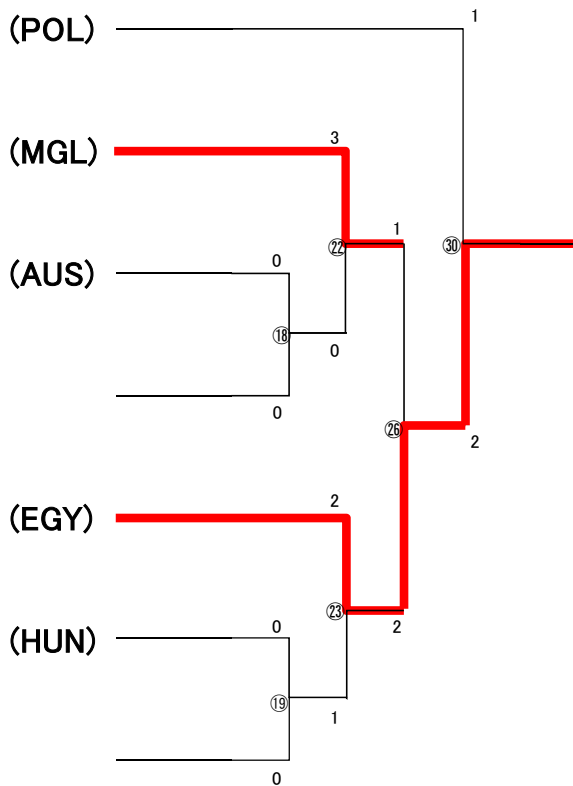

Third place  
 3位

**EGYPT**  
 (EGY)  
 (エジプト)

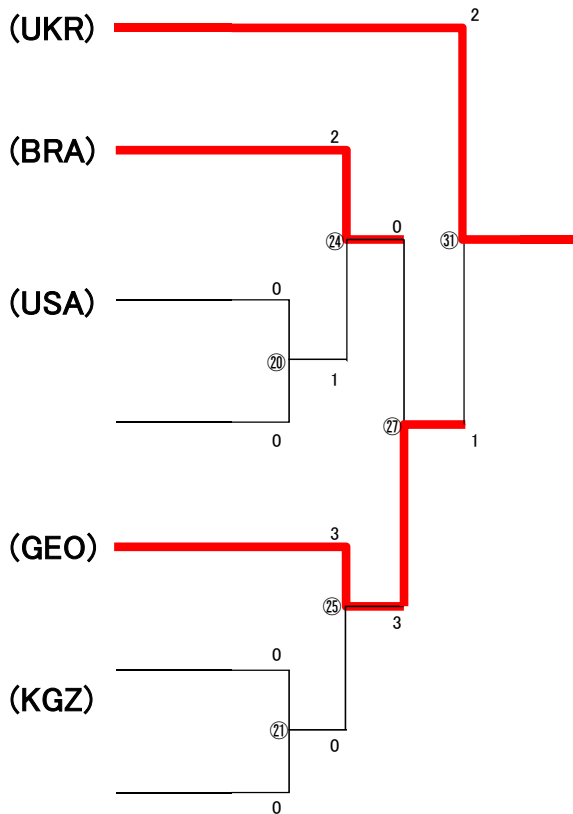

Third place  
 3位

**UKRAINE**  
 (UKR)  
 (ウクライナ)

## 23th Sumo World Championships

Sakai Ohama Sumo Stadium, Osaka, Japan

### Team Tournament Match / 団体トーナメント戦

Team Tournament First Round / 団体トーナメント1回戦(MEN)

No. 2	Country: ROMANIA(ROU) (国名): (ルーマニア)	0		Country: CHINESE TAIPEI(TPE) (国名): (台湾)	3
先鋒 senpo	ZAHARIA ,Andrei-Yamato	×	( Hataki-komi (はたき込み) )	○	WANG,HUANG WEN
中堅 Chuken	DRAGAN ,Mirel	×	( Tsuru-dashi (吊り出し) )	○	YANG,CHENG AN
大将 Taisho	CIUMAC,Anatolie	×	( Yori-taoshi (寄り倒し) )	○	CHEN,CHENG HAO
No. 3	Country: ARGENTINA(ARG) (国名): (アルゼンチン)	0		Country: BRAZIL(BRA) (国名): (ブラジル)	3
先鋒 senpo	WAKITA,GABRIEL	×	( Yori-taoshi (寄り倒し) )	○	Espirito Santo,Victor
中堅 Chuken	BITZ FIGUEROA,GONZALO JAVIE	×	( Yori-taoshi (寄り倒し) )	○	Bobsin,Adiecson
大将 Taisho		×	( An unearned win (不戦勝) )	○	Sá Jr,Rui
No. 5	Country: GEORGIA(GEO) (国名): (ジョージア)	3		Country: HONG KONG(HKG) (国名): (香港)	0
先鋒 senpo	JELADZE,LASHA	○	( Yori-kiri (寄り切り) )	×	NG,Tsz-Shing Brandon
中堅 Chuken	AKUBARDIA,ZURAB	○	( Oshi-taoshi (押し倒し) )	×	KWOK,Wing-Chung
大将 Taisho	MESHVILDISHVILI,LASHA	○	( An unearned win (不戦勝) )	×	

Team Tournament Second Round / 団体トーナメント2回戦(MEN)

No. 6	Country: JAPAN(JPN) (国名): (日本)	3		Country: AUSTRALIA(AUS) (国名): (オーストラリア)	0
先鋒 senpo	IGARASHI,Atsushi	○	( Oshi-dashi (押し出し) )	×	Derricott,Thomas Geoffrey Peter
中堅 Chuken	KUROKAWA,Kojiro	○	( Oshi-dashi (押し出し) )	×	Trail,Thomas
大将 Taisho	SAIGO,Tomohiro	○	( Oshi-dashi (押し出し) )	×	Bazzana,Daniel



## 23th Sumo World Championships

Sakai Ohama Sumo Stadium, Osaka, Japan

### Team Tournament Match / 団体トーナメント戦

Team Tournament Second Round / 団体トーナメント2回戦(MEN)

	Country: MONGOLIA(MGL) (国名): (モンゴル)	2	Country: NORWAY(NOR) (国名): (ノルウェー)
No.7			
先鋒 senpo	NAMSRAIJAV ,BATSUURI	○ ( Yori-kiri (寄り切り) )	× Widerberg,Sigmund
中堅 Chuken	OCHIRKHUU,USUKHBAYAR	× ( Tsuki-otoshi (突き落とし) )	○ Rusvik,Joakim
大将 Taisho	NANJIDSUREN ,DAVAAJAMTS	○ ( Tsuki-dashi (突き出し) )	× Kristensen,Simen
No.8	Country: UKRAINE(UKR) (国名): (ウクライナ)	3	Country: HUNGARY(HUN) (国名): (ハンガリー)
先鋒 senpo	VERESIUK,Oleksandr	○ ( Yori-kiri (寄り切り) )	× Kerstner ,Róbert
中堅 Chuken	SOROCHAN,Ivan	○ ( Oshi-dashi (押し出し) )	× Kalmár ,István
大将 Taisho	DAIAURI,Vazha	○ ( Uchi-gake (内掛け) )	× Pap,Arnold

Team Tournament Second Round / 団体トーナメント2回戦(MEN)

	Country: EGYPT(EGY) (国名): (エジプト)	3	Country: CHINESE TAIPEI(TPE) (国名): (台湾)
No.9			
先鋒 senpo	Abdellatif,Ibrahim	○ ( Oshi-dashi (押し出し) )	× WANG,HUANG WEN
中堅 Chuken	Belal,Ramy	○ ( Tsuru-dashi (吊り出し) )	× YANG,CHENG AN
大将 Taisho	Obaid,Abdelrahman	○ ( Oshi-dashi (押し出し) )	× CHEN,CHENG HAO
No.10	Country: RUSSIA(RUS) (国名): (ロシア)	3	Country: USA(USA) (国名): (アメリカ)
先鋒 senpo	KARAEV,ZAUR	○ ( Sukui-nage (掬い投げ) )	× Fuimaono,Robert Allen
中堅 Chuken	KUDZOEV,EDUARD	○ ( Oshi-dashi (押し出し) )	× Heffernan Jr.,Roger Kaikena
大将 Taisho	BAGAEV,RUSLAN	○ ( Tsuru-dashi (吊り出し) )	× Sims II,Roy Frederick

## 23th Sumo World Championships

Sakai Ohama Sumo Stadium, Osaka, Japan

### Team Tournament Match / 団体トーナメント戦

Team Tournament Second Round / 団体トーナメント2回戦(MEN)

No.11	Country: IRAN(IRI) (国名): (イラン)	1		Country: BRAZIL(BRA) (国名): (ブラジル)	2		
先鋒 senpo	EBRAHIMI,MOHSEN	×	(	Hataki-komi (はたき込み)	)	○	Espirito Santo,Victor
中堅 Chuken	HAMID,MOHAMMAD	○	(	Oshi-taoshi (押し倒し)	)	×	Bobsin,Adiecson
大将 Taisho	BAKHSI DAROUNKOLA,MOHAMI	×	(	Hataki-komi (はたき込み)	)	○	Sá Jr,Rui
No.12	Country: POLAND(POL) (国名): (ポーランド)	3		Country: KYRGYSTAN(KGZ) (国名): (キルギスタン)	0		
先鋒 senpo	Linka,Mateusz	○	(	Yori-kiri (寄り切り)	)	×	ERGESHOV,ALMAZ
中堅 Chuken	Piersiak ,Jacek	○	(	Oshi-dashi (押し出し)	)	×	KERIMKULOV,CHYNGYZ
大将 Taisho	Rozum,Aron	○	(	Uwate-nage (上手投げ)	)	×	KASMANBETOV, AIBEK
No.13	Country: THAILAND(THA) (国名): (タイ)	0		Country: GEORGIA(GEO) (国名): (ジョージア)	3		
先鋒 senpo	SUWANNAPHUENG,PHARUEHASF	×	(	Oshi-dashi (押し出し)	)	○	JELADZE,LASHA
中堅 Chuken	THAMNA,ANUGOOL	×	(	Oshi-dashi (押し出し)	)	○	AKUBARDIA,ZURAB
大将 Taisho	CHAORUNGMETEE ,JAKKRAPON	×	(	Sukui-nage (掬い投げ)	)	○	MESHVILDISHVILI,LASHA

Team Tournament Third Round / 団体トーナメント3回戦(MEN)

No.14	Country: JAPAN(JPN) (国名): (日本)	3		Country: MONGOLIA(MGL) (国名): (モンゴル)	0		
先鋒 senpo	IGARASHI,Atsushi	○	(	Yori-kiri (寄り切り)	)	×	NAMSRAIJAV ,BATSUURI
中堅 Chuken	KUROKAWA,Kojiro	○	(	Yori-kiri (寄り切り)	)	×	OCHIRKHUU,USUKHBAYAR
大将 Taisho	SAIGO,Tomohiro	○	(	Yori-kiri (寄り切り)	)	×	NANJIDSUREN ,DAVAAJAMTS

## 23th Sumo World Championships

Sakai Ohama Sumo Stadium, Osaka, Japan

### Team Tournament Match / 団体トーナメント戦

Team Tournament Third Round / 団体トーナメント3回戦(MEN)

No.15	Country: UKRAINE(UKR) (国名): (ウクライナ)	2	Country: EGYPT(EGY) (国名): (エジプト)	1	
先鋒 senpo	VERESIUK, Oleksandr	○ (	Yori-kiri (寄り切り)	) ×	Abdellatif, Ibrahim
中堅 Chuken	SOROCHAN, Ivan	× (	Yori-kiri (寄り切り)	) ○	Belal, Ramy
大将 Taisho	DAIAURI, Vazha	○ (	Sukui-nage (掬い投げ)	) ×	Obaid, Abdelrahman
No.16	Country: RUSSIA(RUS) (国名): (ロシア)	3	Country: BRAZIL(BRA) (国名): (ブラジル)	0	
先鋒 senpo	KARAEV, ZAUR	○ (	Tsuki-dashi (突き出し)	) ×	Espirito Santo, Victor
中堅 Chuken	KUDZOEV, EDUARD	○ (	Yori-kiri (寄り切り)	) ×	Bobsin, Adiecson
大将 Taisho	BAGAEV, RUSLAN	○ (	Yori-kiri (寄り切り)	) ×	Sá Jr, Rui
No.17	Country: POLAND(POL) (国名): (ポーランド)	3	Country: GEORGIA(GEO) (国名): (ジョージア)	0	
先鋒 senpo	Linka, Mateusz	○ (	Uwate-nage (上手投げ)	) ×	JELADZE, LASHA
中堅 Chuken	Piersiak, Jacek	○ (	Yori-taoshi (寄り倒し)	) ×	AKUBARDIA, ZURAB
大将 Taisho	Rozum, Aron	○ (	Uwate-nage (上手投げ)	) ×	MESHVILDISHVILI, LASHA

### Repechage / 敗者復活戦(MEN)

No.18	Country: AUSTRALIA(AUS) (国名): (オーストラリア)	0	Country: (国名):	0	
先鋒 senpo	Derricott, Thomas Geoffrey Peter	(		)	
中堅 Chuken	Traill, Thomas	(		)	
大将 Taisho	Bazzana, Daniel	(		)	

## 23th Sumo World Championships

Sakai Ohama Sumo Stadium, Osaka, Japan

Team Tournament Match / 団体トーナメント戦

Repechage / 敗者復活戦(MEN)

No.19	Country: HUNGARY(HUN) (国名): (ハンガリー)	0	Country: (国名):	0
先鋒 senpo	Kerstner ,Róbert	( )		
中堅 Chuken	Kalmár ,István	( )		
大将 Taisho	Pap,Arnold	( )		
No.20	Country: (国名):	0	Country: (国名):	0
先鋒 senpo		( )		
中堅 Chuken		( )		
大将 Taisho		( )		
No.21	Country: KYRGYSTAN(KGZ) (国名): (キルギスタン)	0	Country: (国名):	0
先鋒 senpo	ERGESHOV,ALMAZ	( )		
中堅 Chuken	KERIMKULOV,CHYNGYZ	( )		
大将 Taisho	KASMANBETOV, AIBEK	( )		
No.22	Country: MONGOLIA(MGL) (国名): (モンゴル)	3	Country: AUSTRALIA(AUS) (国名): (オーストラリア)	0
先鋒 senpo	NAMSRAIJAV ,BATSUURI	○ ( Uwate-nage (上手投げ) )	×	Derricott,Thomas Geoffrey Peter
中堅 Chuken	OCHIRKHUU,USUKHBAYAR	○ ( Tsuki-dashi (突き出し) )	×	Traill,Thomas
大将 Taisho	NANJIDSUREN ,DAVAAJAMTS	○ ( Tsuki-otoshi (突き落とし) )	×	Bazzana,Daniel

## 23th Sumo World Championships

Sakai Ohama Sumo Stadium, Osaka, Japan

### Team Tournament Match / 団体トーナメント戦

Repechage / 敗者復活戦(MEN)

No.23	Country: EGYPT(EGY) (国名): (エジプト)	2	Country: HUNGARY(HUN) (国名): (ハンガリー)	1	
先鋒 senpo	Abdellatif,Ibrahim	×	( Uwate-nage (上手投げ) )	○	Kerstner ,Róbert
中堅 Chuken	Belal,Ramy	○	( Hataki-komi (はたき込み) )	×	Kalmár ,István
大将 Taisho	Obaid,Abdelrahman	○	( Yori-taoshi (寄り倒し) )	×	Pap,Arnold
No.24	Country: BRAZIL(BRA) (国名): (ブラジル)	2	Country: USA(USA) (国名): (アメリカ)	1	
先鋒 senpo	Espirito Santo,Victor	×	( Yori-taoshi (寄り倒し) )	○	Fuimaono,Robert Allen
中堅 Chuken	Bobsin,Adiecson	○	( Uwate-nage (上手投げ) )	×	Heffernan Jr.,Roger Kaikena
大将 Taisho	Sá Jr,Rui	○	( Sukui-nage (搦い投げ) )	×	Sims II,Roy Frederick
No.25	Country: GEORGIA(GEO) (国名): (ジョージア)	3	Country: KYRGYSTAN(KGZ) (国名): (キルギスタン)	0	
先鋒 senpo	JELADZE,LASHA	○	( Tsuki-dashi (突き出し) )	×	ERGESHOV,ALMAZ
中堅 Chuken	AKUBARDIA,ZURAB	○	( Yori-kiri (寄り切り) )	×	KERIMKULOV,CHYNGYZ
大将 Taisho	MESHVILDISHVILI,LASHA	○	( Hataki-komi (はたき込み) )	×	KASMANBETOV, AIBEK
No.26	Country: MONGOLIA(MGL) (国名): (モンゴル)	1	Country: EGYPT(EGY) (国名): (エジプト)	2	
先鋒 senpo	NAMSRAIJAV ,BATSUURI	○	( Hiki-otoshi (引き落とし) )	×	Abdellatif,Ibrahim
中堅 Chuken	OCHIRKHUU,USUKHBAYAR	×	( Oshi-taoshi (押し倒し) )	○	Belal,Ramy
大将 Taisho	NANJIDSUREN ,DAVAAJAMTS	×	( Yori-kiri (寄り切り) )	○	Obaid,Abdelrahman

## 23th Sumo World Championships

Sakai Ohama Sumo Stadium, Osaka, Japan

### Team Tournament Match / 団体トーナメント戦

Repechage / 敗者復活戦(MEN)

No.27	Country: BRAZIL(BRA) (国名): (ブラジル)	0		Country: GEORGIA(GEO) (国名): (ジョージア)	3		
先鋒 senpo	Espirito Santo,Victor	×	(	Sukui-nage (搦り投げ)	)	○	JELADZE,LASHA
中堅 Chuken	Bobsin,Adiecson	×	(	Yori-taoshi (寄り倒し)	)	○	AKUBARDIA,ZURAB
大将 Taisho	Sá Jr,Rui	×	(	Yori-kiri (寄り切り)	)	○	MESHVILDISHVILI,LASHA

### Team Tournament Semifinal Round / 団体トーナメント準決勝戦(MEN)

No.28	Country: JAPAN(JPN) (国名): (日本)	3		Country: UKRAINE(UKR) (国名): (ウクライナ)	0		
先鋒 senpo	IGARASHI,Atsushi	○	(	Yori-kiri (寄り切り)	)	×	VERESIUK,Oleksandr
中堅 Chuken	KUROKAWA,Kojiro	○	(	Hiki-otoshi (引き落とし)	)	×	SOROCHAN,Ivan
大将 Taisho	SAIGO,Tomohiro	○	(	Oshi-taoshi (押し倒し)	)	×	DAIAURI,Vazha
No.29	Country: RUSSIA(RUS) (国名): (ロシア)	3		Country: POLAND(POL) (国名): (ポーランド)	0		
先鋒 senpo	KARAEV,ZAUR	○	(	Shitate-nage (下手投げ)	)	×	Linka,Mateusz
中堅 Chuken	KUDZOEV,EDUARD	○	(	Sukui-nage (搦り投げ)	)	×	Piersiak ,Jacek
大将 Taisho	BAGAEV,RUSLAN	○	(	Yori-kiri (寄り切り)	)	×	Piersiak ,Jacek

## 23th Sumo World Championships

Sakai Ohama Sumo Stadium, Osaka, Japan

### Team Tournament Match / 団体トーナメント戦

Team Tournament Deciding Match For Third Place / 団体トーナメント3位決定戦(MEN)

	Country: POLAND(POL) (国名): (ポーランド)	1	Country: EGYPT(EGY) (国名): (エジプト)	2	
No.30	Linka, Mateusz	○	An unearned win (不戦勝)	×	Abdellatif, Ibrahim
先鋒 senpo					
中堅 Chuken	Piersiak, Jacek	×	Yori-kiri (寄り切り)	○	Belal, Ramy
大將 Taisho	Rozum, Aron	×	Yori-taoshi (寄り倒し)	○	Obaid, Abdelrahman
No. 31	Country: UKRAINE(UKR) (国名): (ウクライナ)	2	Country: GEORGIA(GEO) (国名): (ジョージア)	1	
先鋒 senpo	VERESIUK, Oleksandr	○	Yori-kiri (寄り切り)	×	JELADZE, LASHA
中堅 Chuken	SOROCHAN, Ivan	○	Yori-kiri (寄り切り)	×	AKUBARDIA, ZURAB
大將 Taisho	DAIAURI, Vazha	×	Yori-taoshi (寄り倒し)	○	MESHVILDISHVILI, LASHA

Team Tournament Final Round / 団体トーナメント決勝戦(MEN)

	Country: JAPAN(JPN) (国名): (日本)	1	Country: RUSSIA(RUS) (国名): (ロシア)	2	
No.32	IGARASHI, Atsushi	×	Tsuki-otoshi (突き落とし)	○	KARAEV, ZAUR
先鋒 senpo					
中堅 Chuken	MIWA, Hayato	○	Yori-kiri (寄り切り)	×	KUDZOEV, EDUARD
大將 Taisho	SAIGO, Tomohiro	×	Yori-taoshi (寄り倒し)	○	BAGAEV, RUSLAN